

Прайс лист 2024



WWW.EXODRAFT.COM.UA

Дійсний з 10.09.2024

Ціни включають ПДВ

exodraft



Димососи EXODRAFT

ЗМІСТ

Регулятор Xzense	3
Димосос для концентричних димарів	4
Вбудований димосос – CFIR	6
Колір димососа	7
Який вид і розмір димососа використовувати?	8
ДИМОСОСИ, РЕГУЛЯТОРИ ТА АКСЕСУАРИ	10
Димососи для приладів на твердому паливі	10
RS Технічні характеристики	10
RS Акустичні параметри	10
RS Об'ємна діаграма	11
RSV Технічні характеристики	11
RSV Акустичні параметри	12
RSV Об'ємна діаграма	13
RSHT Технічні характеристики	14
RSHT Акустичні параметри	14
RSHT Об'ємна діаграма	15
ДИМОСОСИ ДЛЯ ТВЕРДОГО ПАЛИВА	16
ДИМОСОСИ ДЛЯ ВИСОКИХ ТЕМПЕРАТУР	16
ДИМОВІ ВЕНТИЛЯТОРИ ДЛЯ РІДКОПАЛИВНИХ І ГАЗОВИХ КОТЛІВ	
ДИМОСОСИ ДЛЯ ГАЗОВОГО ПАЛИВА	17
КАНАЛЬНИЙ ДИМОСОС	18
РЕГУЛЯТОРИ ДЛЯ КОТЕЛЬНІ	19
ФЛАНЦІ, МОНТАЖНІ АКСЕСУАРИ	20
DRAFTBOOSTER	21

Xzense

Так керують
полум'ям каміна
в 21 столітті!



Перегляньте відеоінструкцію
для швидкого встановлення:
xzense.com/video

КОНТРОЛЬ ПОЛУМ'Я З ВАШОГО СМАРТФОНУ

Регулятор Xzense дає вам повний контроль над опалювальним приладом і допомагає досягти гарного полум'я та оптимальної тяги в димарі незалежно від зовнішніх впливів, таких як погода.

ЛЕГКЕ РОЗПАЛЮВАННЯ

Розпалювання каміна стане легкими завдяки Xzense і витяжному вентилятору.

ЗМЕНШЕННЯ ВИТОКУ ДИМУ

Xzense допоможе вам зменшити кількість диму та небезпечних частинок, що потрапляють до кімнати під час роботи каміна. Зниження кількості частинок диму на 80%.

КРАЩЕ ТА БІЛЬШ ЧИСТІШЕ ЗГОРЯННЯ ДЕРЕВИНИ

Використовуючи регулятор Xzense, ви досягнете кращого і чистішого згоряння дров за рахунок забезпечення оптимальної кількості повітря, що подається до опалювального приладу.

ШВИДКЕ НАГРІВАННЯ

Завдяки покращеному згорянню дров ваша кімната нагрівається швидше.

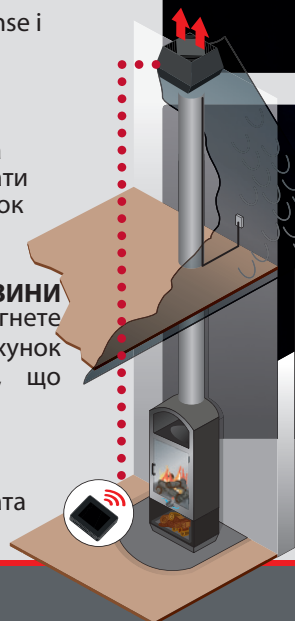

Якщо складно досягти достатньої тяги в димарі та легкого розпалювання каміна, просто натисніть кнопку Xzense.



Концентричний вентилятор димових газі в - RHGC



СВОБОДА ВАРІАЦІЙ РОЗМІЩЕННЯ ДИМОХОДУ

Димар вертикальний або горизонтальний для газових камінів. Максимальна відстань димаря 60 метрів. До 15 відводів із кутом 90°.



КРАЩЕ ЗГОРЯННЯ

Оптимальна тяга в димарі за будь-якої погоди. Максимальна потужність газового котла 13 кВт.



ЗМЕНШЕННЯ ДІАМЕТРА ДИМОВИХ ТРУБ

Концентричний діаметр димових труб зменшений із діаметра 130/200 мм. на 80/125 мм, що дозволяє приховати димар і заощадити гроші.



ПІДВИЩЕНА БЕЗПЕКА

Постійний контроль тяги в димарі та автоматичне відключення. Затверджено відповідно до Директиви з газових приладів.



ПРИВАБЛИВИЙ ДИЗАЙН

Димосос RHGC має компакту форму та елегантний дизайн. Можливість вибору кольору димососу.
Ціна на стор.17

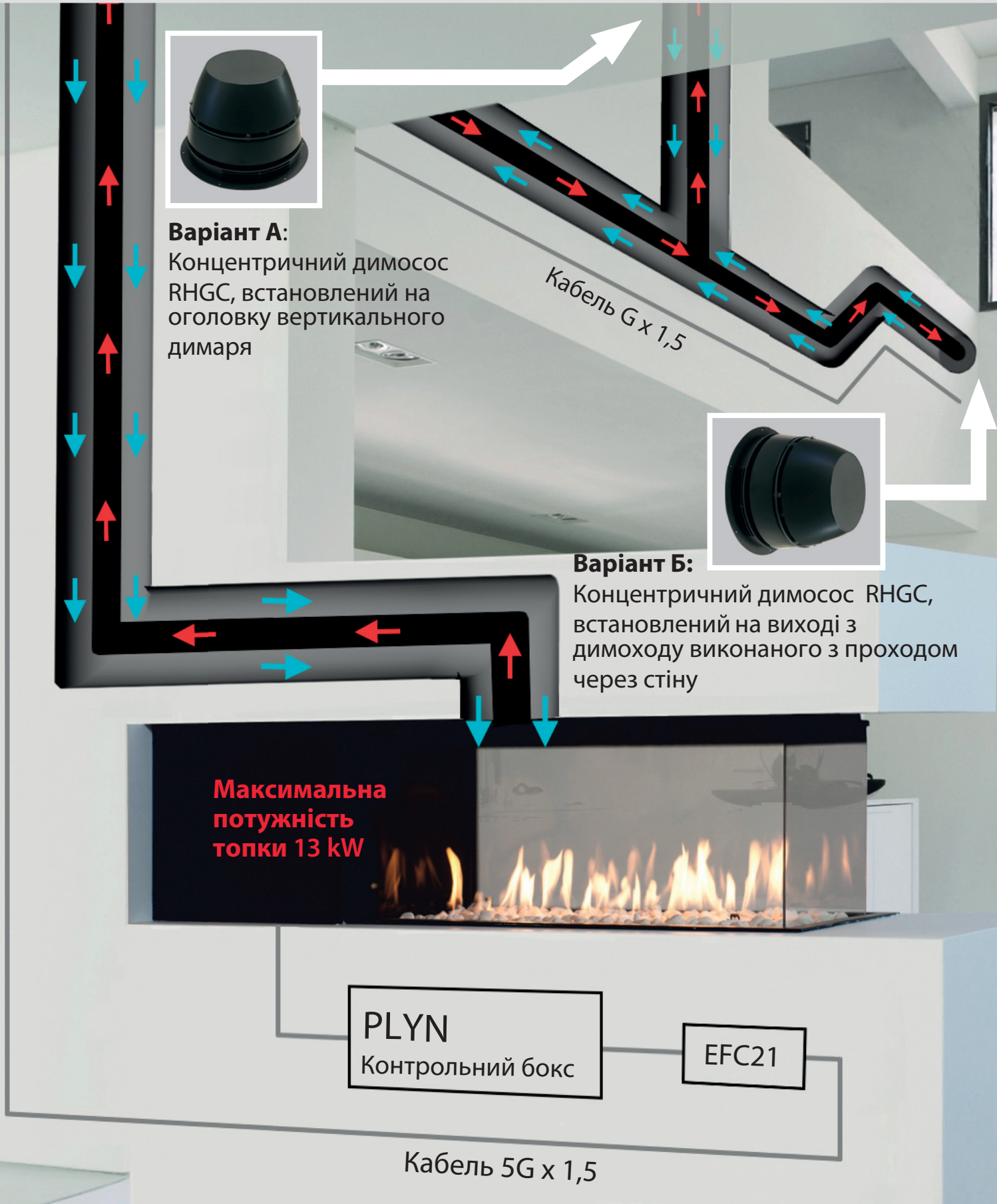

Характеристики продукту: Вбудований димосос – CFIR

CFIR - це термостійкий димосос, що видаляє димові гази з газових, масляних і парових приладів з примусовою тягою в димарі.

CFIR розроблений для безперервної роботи з димовими газами при температурі до 600°C. Ці димососи можна встановлювати вертикально або горизонтально у відведення димових труб усередині або поза приміщеннями (з температурами приміщення від -40 °C до +50 °C), що забезпечує більшу свободу при проектуванні димових каналів.

Димосос CFIR виготовлений із нержавіючої сталі класу 1.4404 (316 L) для встановлення в агресивних середовищах. Новий круглий дизайн для більш плавного та естетичного з'єднання з круглими виходами димових труб.

Розроблено відповідно до вимог EN 16475.

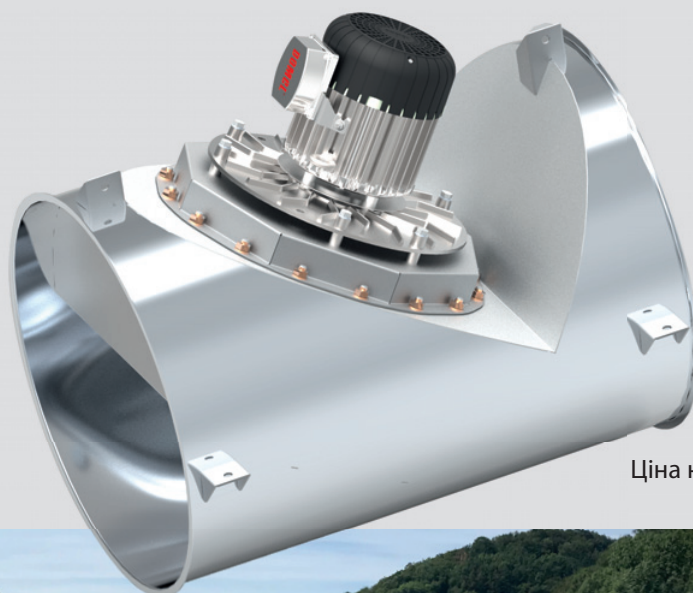
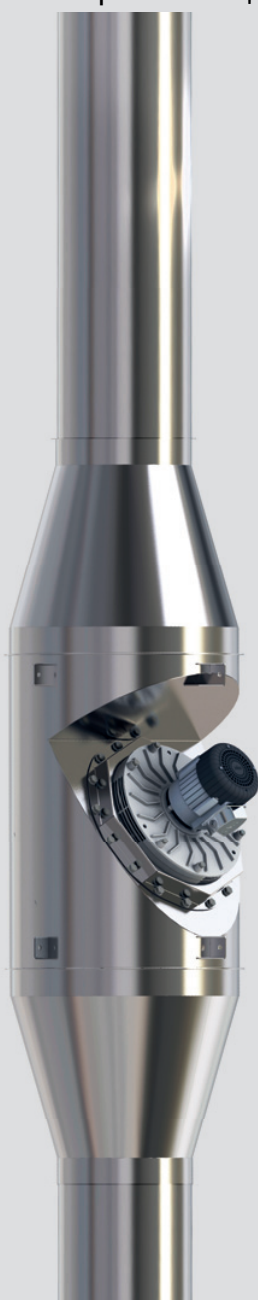

Ціна на стр. 18



Колір димососа може бути будь-який за шкалою RAL.

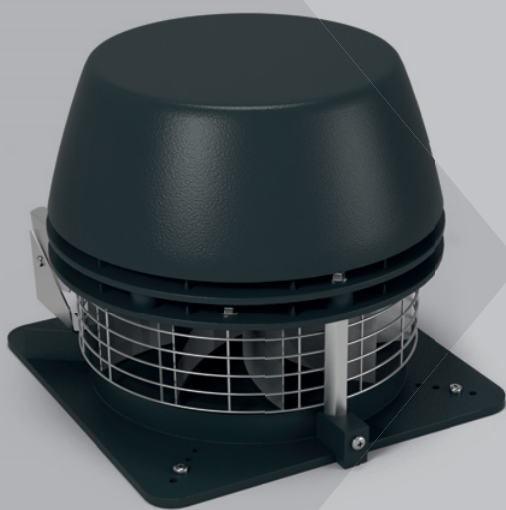

БУДЬ-ЯКИЙ КОЛІР

Вартість фарбування:
димососа- 315,00 €

Накладки на димохід: 50,40 €

Необхідно вибрати код RAL



Білий колір на практиці:

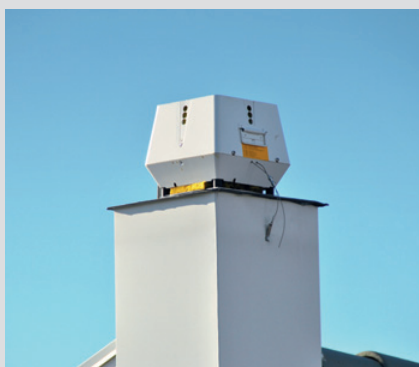

Забезпечити правильну тягу в димоході

Exodraft займає лідируючі позиції на ринку механічного контролю тяги в димоході. За останні кілька років ми покращили наші знання та досвід, щоб ми могли знайти рішення для широкого кола завдань у цій конкретній галузі.

Механічні системи керування тягою димаря засновані на передових технологіях з акцентом на простоту та безпеку експлуатації. Ці характеристики забезпечать вам ефективне та надійне рішення димовидалення.

Який тип та розмір димососу необхідно використовувати?

Важливо правильно підібрати як тип димососа, так і відповідне приладдя.

Комплектація обладнання для димохідного каналу включає наступні елементи:

- Димосос
- Контролер (спеціальний для певного типу димососу)
- Перемикач системи
- Фланець для димоходів з нержавіючої сталі (за потреби)
- Приладдя регулятора (за потреби)

Ми будемо раді допомогти Вам правильно підібрати димосос для Вашого димаря. За запитом, ми підготуємо розрахунок відповідно до ваших передбачуваних умовами експлуатації димохідного каналу.

Наша рекомендація:

Димососи для газових котлів

Для газових котлів зазвичай використовуються вентилятори RSV160 – RSV450 або RS285. Залежно від типу палива можна використовувати RS009 - RS016 або RSV009 - RSV016. Для каскадного підключення необхідно використовувати автоматичне керування EBC20 або EBC22 з приладдям (за потреби).

Це правило також застосовується для однокотлових систем.

Не соромтеся звертатися до нас, якщо вам потрібні поради чи розрахунки.

Димососи для газових камінів

Ось чотири типи RHG, RSHG, RSG та RSVG. Всі ці прилади оснащені системою вимірювання тяги, яка разом з EFC21 та EBC22 у разі падіння розрядження в димарі, нижче встановленої межі, відсікає подачу газу до приладу.

Наші контролери EFC21 та EBC22 сертифіковані за системою CE.

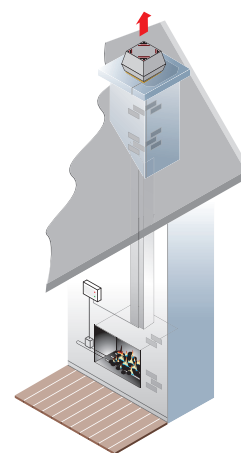
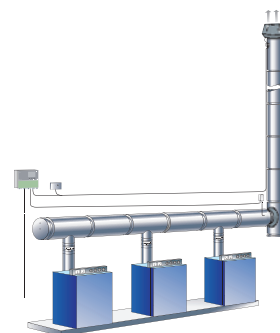

Димососи для опалювальних приладів, працюючих на твердому паливі

Для цих приладів підходять типи RS та RSV, моделі 009-016. Тип RS має горизонтальний викид димових газів, RSV тип вертикальний. Обидва типи мають ротор з осьовими лезами для полегшення видалення сажі. Тип RS поставляється в стандартній комплектації на квадратній основі, а восьмикутна основа може поставлятися за запитом.

Існують також засоби керування димососами з різними рівнями автоматизації: від EFC16 та EFC35 до повністю автоматичних блоків, таких як EFC18 та EW41.

Димососи типу RS і RSV можна використовувати для димоходу, що піднімається над гребнем даху. Димососи RSV з вертикальним викидом димових газів, рекомендується застосовувати на димоходах, через які очікується великий потік димових газів, для димоходів завершених нижче гребня даху або розміщених на даху виконаного з легкозаймистого матеріалу.

Нижче наведено огляд використання димососів для камінів різних розмірів, камінних печей та вставок. Для точного підбору димососа не соромтеся звертатися до нас.

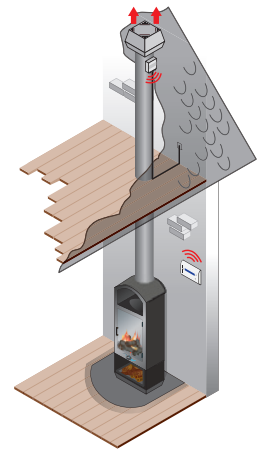

Димохід	Камін з відкритою топкою				Камін із закритою топкою
	Камін**				Камін**
	max 0,3 m ²	max 0,5 m ²	max 0,8 m ²	max 1,2 m ²	max 0,15 m ²
Ø 150 mm 150×150 mm	RSV12/RS12	RSV14/RS14	-	-	RSV9/RS9
Ø 200 mm 200×200 mm	RSV9/RS9	RSV12/RS12	RSV14/RS14	RSV146	RSV9/RS9
Ø 250 mm 250×250 mm	RSV9*/RS9	RSV12/RS12	RSV12/RS12	RSV14/RS14	RSV9*/RS9
Ø 300 mm 300×300 mm	RSV9*/RS9*	RSV12*/RS12	RSV12*/RS12	RSV14/RS14	RSV9*/RS9*

* Якщо розмір димоходу більший, ніж основа димососа, Ви можете використовувати фланець або потужніший димосос.

** Розмір каміна

A. Відкрита одна сторона: Площа = $a \times h$ (m²)

B. Кутова піч: Площа = $0,8 \times (a+b) \times h$ (m²)

Характеристики димохода

Висота димохода: 2–8 м

Коліно: Мах 2 коліно 90°

Без додаткового притоку димових газів

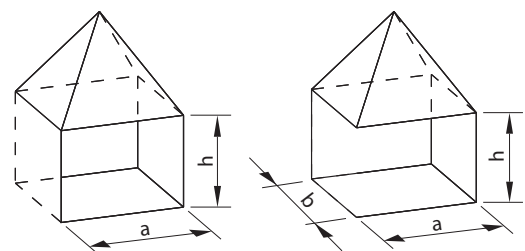

RS технічні характеристики

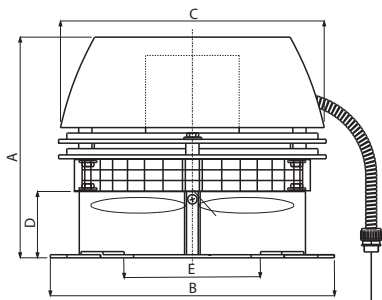

Модель	Технічні характеристики				Вага kg	Розмір (mm)				
	от./min	V	Amp	kW*		A	B	C Ø	D	E Ø
RS009-4-1	1400	1×230	0,3	0,05	9	250	300	285	75	220
RS012-4-1	1400	1×230	0,3	0,09	14	275	365	350	85	280
RS014-4-1	1400	1×230	0,6	0,13	18	330	420	395	100	330
RS016-4-1	1400	1×230	1,2	0,29	25	405	480	450	100	380
RS255-4-1	1400	1×230	0,4	0,07	14	260	300	350	35	200
RS285-4-1	1400	1×230	0,8	0,18	20	290	355	395	35	230

* Енергоспоживання за температури навколишнього середовища 20°C.

Швидкість вентилятора на цих моделях плавно регулюється.

Клас захисту двигуна IP54

Клас ізоляції F

Димососи RS009 та RS012 можуть поставлятися з восьмигранною основою (фланцем), спеціально розробленою для круглих димоходів.

RS Акустичні параметри

Рівень навколишнього звукового тиску L_w (дБ) відповідно до стандарту ISO 3744

Модель	L _w (dB)							L _p dB (A)
	125 Hz	250 Hz	500 Hz	1000 Hz	2000 Hz	4000 Hz	8000 Hz	
RS009-4-1	54	50	47	43	38	31	25	21
RS012-4-1	64	60	55	52	48	42	34	30
RS014-4-1	75	69	65	62	57	51	44	41
RS016-4-1	81	76	72	69	64	58	52	47

Похибка +/- 3 dB

L_w = звуковий ефект у дБ (1 рW)

L_p = рівень шуму dB(A) на відстані 10 м від димососу до напівкруглого діапазону

L_p (5 m) = L_p (10 m) + 6 dB

L_p (20 m) = L_p (10 m) - 6 dB

RS Об'ємна діаграма

Нижче наведена діаграма можливостей лише для ілюстрації. Будь ласка, зв'яжіться з нами або вашим найближчим уповноваженим дилером, щоб розрахувати правильні розміри димососа.

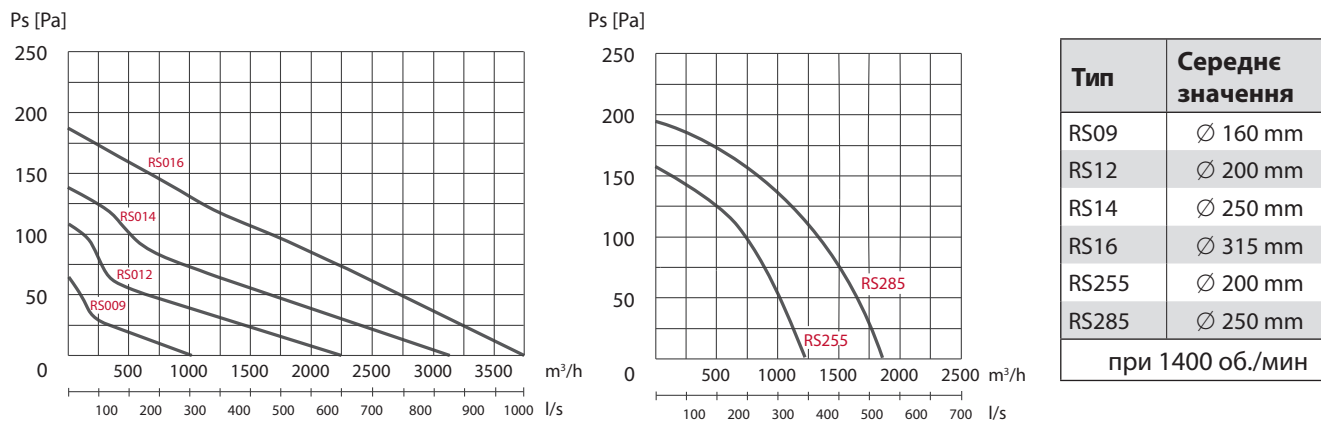

Значення об'ємів димових газів вимірюються за 20 °С. Потужність димососа при зміні температури димових газів змінюється. Коригування потужності може бути розраховане за формулою:

$$Ps_{20} = Ps_t \times \frac{273 + t}{293}$$

Ps = Статичний тиск

t = Температура °С

Приклад:

Вимоги до системи: 500 м³/h, 90 Pa при 180 °С

Підбір димососа: 500 м³/h, 139 Pa при 20 °С

RSV Технічні характеристики

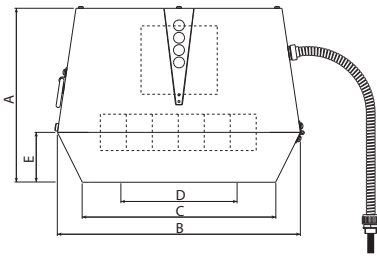

Модель	Технічні характеристики				Вага kg	Розмір (mm)				
	от./min	V	Amp	kW*		A	B x B	C x C	D Ø	E
RSV009-4-1	1400	1x230	0,14	0,05	13	250	310	240	215	70
RSV012-4-1	1400	1x230	0,35	0,13	17	280	390	310	275	80
RSV014-4-1	1400	1x230	0,8	0,16	24	335	485	385	335	100
RSV016-4-1	1400	1x230	1,8	0,32	35	380	580	465	365	115
RSV160-4-1	1400	1x230	0,4	0,04	12	250	310	240	160	70
RSV200-4-1	1400	1x230	0,4	0,07	18	280	390	310	200	80
RSV250-4-1	1400	1x230	0,8	0,16	27	335	485	385	250	100
RSV315-4-1	1400	1x230	1,8	0,37	37	380	580	465	315	115
RSV400-4-1	1400	1x230	2,6	0,60	47	430	650	525	400	130

Похибка +/- 3 dB

Lw = звуковий ефект в дБ (1рW)

Lp = рівень шуму dB (A) на відстані 10 м від димососа до напівкруглого діапазону

RSV Акустичні характеристики

Рівень навколишнього звукового тиску Lw (дБ)

відповідно до стандарту ISO 3744

Модель	Lw (dB)							Lp dB (A)
	125 Hz	250 Hz	500 Hz	1000 Hz	2000 Hz	4000 Hz	8000 Hz	
RSV009-4-1	57	55	54	49	40	35	26	26
RSV012-4-1	64	62	61	55	51	46	40	33
RSV014-4-1	71	70	68	61	56	50	44	40
RSV016-4-1	76	76	70	65	60	55	49	44
RSV160-4-1	56	54	57	51	44	34	28	30
RSV200-4-1	64	62	61	55	51	46	40	33
RSV250-4-1	64	68	66	65	61	49	45	41
RSV315-4-1	71	75	70	73	68	57	52	48
RSV400-4-1	76	80	75	79	74	62	57	53

Похибка +/- 3 dB

Lw = звуковий ефект дБ (1рW)

Lp = рівень шуму dB (A) на відстані 10 м від димососа

Рівень навколишнього звукового тиску Lw (дБ)

відповідно до стандарту ISO 3744

Lp (5 m) = Lp (10 m) + 6 dB

Lp (20 m) = Lp (10 m) - 6 dB

RSV Об'ємна діаграма

Нижче наведена діаграма можливостей лише для ілюстрації. Будь ласка, зв'яжіться з нами або найближчим уповноваженим дилером, щоб розрахувати правильні розміри димососа.

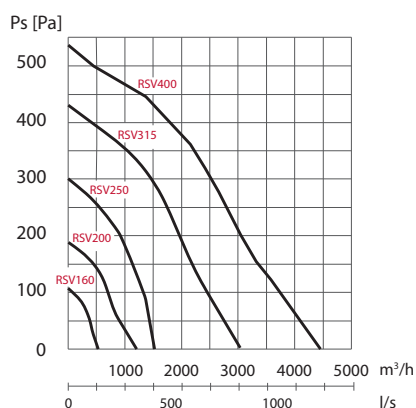
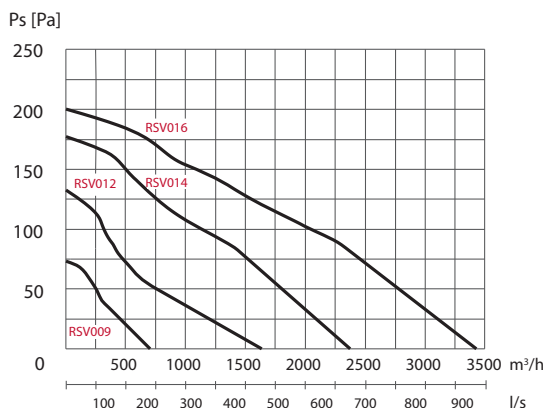

тип	Середнє значення
RSV09	Ø 160 mm
RSV12	Ø 200 mm
RSV14	Ø 250 mm
RSV16	Ø 315 mm
RSV160	Ø 160 mm
RSV200	Ø 200 mm
RSV250	Ø 250 mm
RSV315	Ø 315 mm
RSV400	Ø 400 mm
при 1400 об./хв	

Значення об'ємів димових газів вимірюються за 20 °С. Потужність димососа при зміні температури димових газів змінюється.

Коригування потужності може бути розраховане за формулою:

$$Ps_{20} = Pst \times 273 + t$$

293

Ps = Статичний тиск

t = Температура °С

Характеристики димаря:

Висота димоходу 2–8м

Коліно: Мах 2 коліно 90°

Без додаткового притоку димових газів

RSHT Технічні характеристики

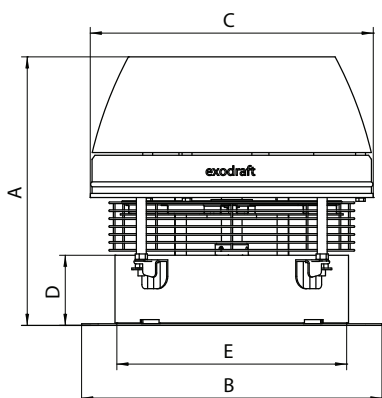

Модель	Технічні характеристики				Вага kg	Розмір (mm)				
	от./min	V	Amp	kW*		A	B	C Ø	D	E Ø
RSHT009-4-1	1400	1×230	0,4	0,09	12	298	296	275	75	220
RSHT012-4-1	1400	1×230	0,6	0,13	15	325	364	344	85	280
RSHT014-4-1	1400	1×230	1,2	0,29	19	372	422	395	100	330
RSHT016-4-1	1400	1×230	1,8	0,37	22	400	478	441	100	380

* Енергоспоживання за температури навколишнього середовища 20°C. Швидкість вентилятора на зазначених моделях плавно регулюється.

Клас захисту двигуна IP54

Клас ізоляції F

Акустичні характеристики

Рівень навколишнього звукового тиску Lw (дБ)
відповідно до стандарту ISO 3744

Модель	Lw (dLw (dB))							Lp dB (A)
	125 Hz	250 Hz	500 Hz	1000 Hz	2000 Hz	4000 Hz	8000 Hz	
RSHT012-4-1	72	74	71	65	66	62	54	33
RSHT014-4-1	80	76	72	70	71	68	61	49
RSHT016-4-1	84	81	75	74	73	70	65	52

Похибка +/- 3 dB

Lw = звуковий ефект у дБ (1рW)

Lp = рівень шуму dB(A) на відстані 10 м від вентилятора до напівкруглого діапазону

Lp (5 m) = Lp (10 m) + 6 dB

Lp (20 m) = Lp (10 m) - 6 dB

RSHT Об'ємна діаграма

Нижче наведена діаграма можливостей лише для ілюстрації. Будь ласка, зв'яжіться з нами або найближчим уповноваженим дилером, щоб розрахувати правильні розміри димососа.

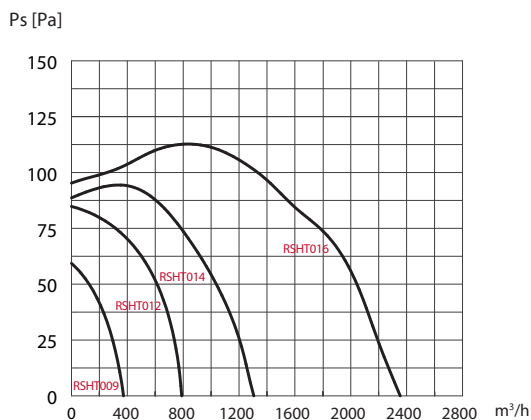

Значення об'ємів димових газів вимірюються за 20 °С. Потужність димососа при зміні температури димових газів змінюється. Коригування потужності може бути розраховане за формулою:

$$Ps_{20} = Ps_t \times \frac{273 + t}{293}$$

Ps = Статистичний тиск

t = Температура °С

Приклад:

Вимоги до системи: 500 м³/х, 90 Па при 180 °С

Підбір димососа: 500 м³/х, 139 Па при 20 °С



RS



RS с восьмикутной основой



RSHT



RSV



EFC16



EFC35



EFC18



XZENSE

подробнее на странице 3

Новинка

3 горизонтальним викидом

Артикул	Вентилятор із осьовими лопатями	Ціна (€)
TTVRS009	RS009-4-1 - 1×230 V, 0,3 A	1165
TTVRS012	RS012-4-1 - 1×230 V, 0,3 A	1347
TTVRS014	RS014-4-1 - 1×230 V, 0,6 A	1687
TTVRS016	RS016-4-1 - 1×230 V, 1,2 A	2551

Артикул	RS с восьмикутной основой	Ціна (€)
TTVRS809	RS009-4-1-02 - 1×230 V, 0,3 A	1164
TTVRS812	RS012-4-1-02 - 1×230 V, 0,3 A	1347

Артикул	Для газів і з високою температурою	Ціна (€)
TTVRHT09	RSHT009-4-1 - 1×230 V, 0,4 A	1816
TTVRHT12	RSHT012-4-1 - 1×230 V, 0,6 A	1969
TTVRHT14	RSHT014-4-1 - 1×230 V, 1,2 A	2250
TTVRHT16	RSHT016-4-1 - 1×230 V, 1,8 A	2952

Із вертикальним викидом

Артикул	Вентилятор із аксіальними лопатями	Ціна (€)
TTVRV009	RSV009-4-1 - 1×230 V, 0,2 A	1570
TTVRV012	RSV012-4-1 - 1×230 V, 0,4 A	1817
TTVRV014	RSV014-4-1 - 1×230 V, 0,8 A	2161
TTVRV016	RSV016-4-1 - 1×230 V, 1,8 A	2662

Регулятори димососів для твердопаливних споживачів

Артикул	Опис	Ціна (€)
TTVEFC16	EFC16 ручний контролер, не більше 1,5 A	133
TTVEFC35	EFC35 ручний контролер, для RSV16, RSV315, RSV400	247
TTVEFC18	EFC18 ручний контролер-напівавтоматичний з датчиком температури, макс. 1,2 A	363
TTVXZENS	Smart XZENSE контролер у комплекті з панеллю управління та дымоходом, макс. 2,0 A	1329
TTVXZEDP	Запасна панель управління XZENSE (дисплей XZENSE)	608
TTVXZEPU	Запасний блок дымохода (силовий блок XZENSE)	834
TTVXZERP	Підсилювач радіосигналу для XZENSE (репітер XZENSE)	339
TTVXZETS	Заміна датчика температури для XZENSE (датчик температури XZENSE)	91
TTVXZEXS	Датчик тиску ХТР для XZENSE (XZENSE ХТР-sensor)	699
TTVXZEUC	Запасний кабель живлення micro USB для XZENSE (кабель XZENSE USC)	17
TTVEW41S	Монтажний комплект 1100703 для установки Xzense / EW41 на дымоходи з нержавіючої сталі	29
TTVEW41E*	Беспроводний ручний контролер EW41 для твердого палива з датчиком температури	1244



RSVG

З вертикальним викидом

Артикул	Вентилятор з відцентровими лопатями та вбудованим реле тиску	Ціна (€)
TTVVG200	RSVG200-4-1 - 1×230 V, 0,4 A	2645
TTVVG250	RSVG250-4-1 - 1×230 V, 0,8 A	3083
TTVVG315	RSVG315-4-1 - 1×230 V, 1,8 A	3969



RHG

З горизонтальним викидом

Артикул	Вентилятор з відцентровими лопатями та вбудованим реле тиску	Ціна (€)
TTVHG160	RHG160-4-1 - 1×230 V, 0,4 A	2178



RSHG

Артикул	Вентилятор з осьовими лопатями та вбудованим реле тиску	Ціна (€)
TTVHG012	RSHG012-4-1 - 1×230 V, 0,3 A	1968
TTVHG014	RSHG014-4-1 - 1×230 V, 0,4 A	2198

Для настінного монтажу

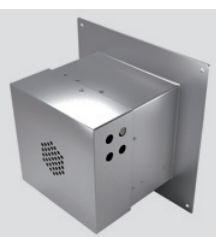

RSG

Артикул	Вентилятор для настінного монтажу з відцентровими лопатями та вбудованим реле тиску	Ціна (€)
TTVSG125	RSG125-4-1 - 1×230 V, 0,3 A	1719
TTVSG150	RSG150-4-1 - 1×230 V, 0,2 A	1988
TTVSG200	RSG200-4-1 - 1×230 V, 0,4 A	2198

Для встановлення на стіні або в гирлі димаря



RHGC

докладніше на сторінці 4

Артикул	Димосос RHGC для встановлення на стіні або на димарі (Для концентричного димаря)	Ціна (€)
TTVHC160	RHGC160-4-1 80/125 - 1×230 V, 0,4 A	2622
TTVHC16X	RHGC160-4-1 100/150 - 1×230 V, 0,4 A	2622

Регулятори та шумоглушники для димососів газових камінів та котлів



EFC21



EBC22

Артикул	Опис	Ціна (€)
TTVEFC21	Регулятор EFC21 з регулятором швидкості та датчиком несправності для газових камінів та газових плит	593
TTVEBC22	Регулятор тиску EBC22, включаючи датчик ХТР. Для встановлення одноступінчастих, двоступінчастих та модулюючих котлів. Автоматичне відключення котла за умови недостатньої тяги. Можливість встановлення запуску та зупинки вентилятора.	2135
TTVEFCBX	Кронштейн EFC-BOX для настінного монтажу EFC21	97
TTVSMG14	Електромагнітний клапан 1/4 " до 15 кВт - газовий SMG14	288
TTVSMG12	Електромагнітний клапан 1/2 " до 15 кВт - газовий SMG12	396
TTVSL125	Шумоглушник для димососу RSG125, L = 280 мм	330
TTVSL150	Шумоглушник для димососу RSG150, L = 280 мм	330
TTVSL200	Шумоглушник для димососу RSG180, L = 280 мм	421
TTVSL206	Шумоглушник SLR200-600 для димососу RSG200, L = 600 мм	619

З вертикальним викидом



RSV

Артикул	Димосос з відцентровими лопатями	Ціна (€)
TTVRV160	RSV160-4-1 - 1×230 V, 0.4 A	1779
TTVRV200	RSV200-4-1 - 1×230 V, 0.4 A	2198
TTVRV250	RSV250-4-1 - 1×230 V, 0.8 A	2641
TTVRV315	RSV315-4-1 - 1×230 V, 1.8 A	3496
TTVRV400	RSV400-4-1 - 1×230 V, 2.6 A	3979
TTVRV403	RSV400-4-2 - 3×230 V, 3.5 A (60 Hz)	5646
TTVRV453	RSV450-4-2 - 3×230 V, 6.5 A (60 Hz)	6885



RS

З горизонтальним викидом

Артикул	Вентилятор із відцентровими лопатями	Ціна (€)
TTVRS255	RS255-4-1 - 1×230 V, 0.4 A	1713
TTVRS285	RS285-4-1 - 1×230 V, 0.8 A	1968

З вертикальним викидом, підходить для ресторанів та піцерій, із жирозбірником

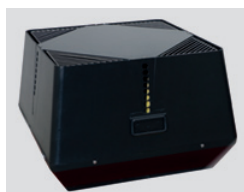

GSV

Артикул	Димосос з відцентровими лопатями	Ціна (€)
TTVSV315	GSV31541-001 - 1×230 V, 1.8 A	4826
TTVSV400	GSV40041-001 - 1×230 V, 2.9 A	5281
TTVGCB00	Масляний колектор	292
TTVGCBF0	Запасний маслозбірник	74

Канальний вентилятор для газових, масляних та парових приладів.



CFIR
докладніше на сторінці 6

Новинка

Артикул	Димосос з осьовими лопатями	Ціна (€)
TTVCR200*	CFIR200 – 3x208 V / 240, 3.3 A	4733
TTVCR300*	CFIR300 – 3x380 V / 480, 6.6 A	5661
TTVCR400*	CFIR400 – 3x380 V / 480, 9.0 A	6721
TTVCR500*	CFIR200 – 3x380 V / 480, 12.6 A	7673

Для роботи потрібний перетворювач частоти (FRK 30-37). Зв'яжіться з нами, щоб отримати докладнішу інформацію.

* Перехідні конуси, затискачі та ущільнення (різних розмірів) оплачуються окремо.

Регулятори для котелень та багатоповерхових будинків

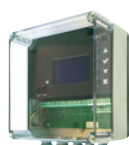

EBC10V2



EBC22



EBC24



ES12



FRK

Артикул	Опис	Ціна (€)
TTVEBC1V	Регулятор тиску EBC10V2, включаючи датчик ХТР. Для встановлення з одним підключеним приладом. Автоматичне відключення котла за умови недостатньої тяги. Можливість налаштування запуску та зупинки вентилятора.	1583
TTVEBC22	Регулятор тиску EBC22, включаючи датчик ХТР. Для встановлення одноступінчастих, двоступінчастих та модулюючих котлів. Автоматичне відключення котла за умови недостатньої тяги. Можливість налаштування запуску та зупинки вентилятора.	2285
TTVEBC24	Контролює тиск EBC24, включаючи датчик ХТР. Для встановлення одноступінчастих, двоступінчастих та модулюючих котлів. Автоматичне відключення котла за умови недостатньої тяги. Можливість налаштування запуску та зупинки вентилятора.	1890
TTVES012	Комутаційне реле ES12 для EBC24 для підключення до 4 котлів. Для підключення більшої кількості котлів потрібно використовувати більше реле.	645
TTVFM400	Перетворювач частоти FRK-040 для вентилятора RSV400-4-2 з керуванням EBC24	590
TTVFM450	Перетворювач частоти FRK-041 для вентилятора RSV450-4-2 з керуванням EBC24	760

Фланці, монтажні аксесуари

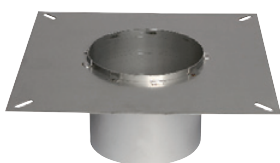

FR

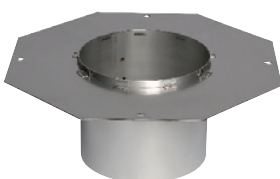

FR-02

Фланці				
FR	Квадратний фланець для димоходів з нержавіючої сталі			Ціна (€)
тип	Внутрішній діаметр (mm)	mm	Додаток	
FR1	125-150-175-180-190-200	240 × 240	RSV009, RSV160	146
FR2	125-150-160-175-180-190-200-250	310 × 310	RSV012, RSV200, RS009, RS255, RSHT009	155
FR3	150-175-180-190-200-250-300-350	395 × 395	RSV014, RSV250, RS012, RS014, RS285, RSHT012, RSHT014	198
FR4	200-250-300-350-400	500 × 500	RSV016, RSV315, RS016, RSV400, RSV450, RSHT016	229
FR-02	Восьмикутний фланець для димоходів з нержавіючої сталі			
FR2-02	150-160-180-190-200	310 × 310	RS009-02	98
FR3-02	150-180-190-200	395 × 395	RS012-02	133

Фланці містять антивібраційні гвинти. Інші розміри можуть бути виконані за додаткову плату.

Монтажне приладдя

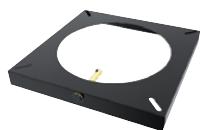

FRxAFD



SVD-RS



RSD



REP-AFB



REPAFB3P



REPSW2x16



RS протидождова манжета



RSV протидождова манжета

Тип	Опис	Додаток	Ціна (€)
FR1AFD	Накладка для димохода з нержавіючої сталі	RSV009, RSV160	80
FR2AFD		RSV012, RSV200, RS009, RS255, RSHT009	80
FR3AFD		RSV014, RSV250, RS012, RS014, RS285, RSHT012, RSHT014	80
FR4AFD		RS016, RSV016, RSV315, RSV400, RSV450, RSHT016	84
FR1AFD-001	Накладка для димохода з цегли	RSV009, RSV160	84
FR2AFD-001		RSV012, RSV200, RS009, RS255, RSHT009	84
FR3AFD-001		RSV014, RSV250, RS012, RS014, RS285, RSHT012, RSHT014	84
FR4AFD-001		RS016, RSV016, RSV315, RSV400, RSV450, RSHT016	91
SVD-RS (1100251)	Антивібраційні гвинти для фланців		51
RSD	Дилатаційні гвинти (RS та RSV) для цегляних димоходів		63
REP-AFB	Двополюсний системний перемикач для EFC16, EFC35, EBC20, EBC22 та EFC21 (включаючи монтажний кронштейн)		119
REPAFB3P	Триполюсний системний перемикач для EFC16, EBC10, EBC20, EBC22 та EFC21 (включаючи монтажний кронштейн)		110
REPSW2x16	Чотириполюсний системний перемикач для елементів керування EFC18 (включаючи монтажний кронштейн)		255
1105619	Манжета для RS009, RSHT009		259
1105621	Манжета для RS012, RSHG012, RSHT012		281
1105623	Манжета для RS014, RSHG014, RSHT014		347
1100178	Манжета для RSV009, RSV160		112
1100179	Манжета для RSV012, RSV200, RSVG200		126
1100192	Манжета для RSV014, RSV250, RSVG250		127

DRAFTBOOSTER (Підсилювач тяги)

Легке розпалювання у Ваших печах



Чому вибирають Draftbooster?

Проблеми з розпалюванням опалювальних приладів зазвичай викликані недостатньою тягою димоходу.

Draftbooster забезпечує необхідне розрядження та полегшує розпалювання ваших печей. Розрядження в димарі залежить від різниці температур, а саме вищої температури димових газів і нижчої температури навколишнього середовища.

Так як при розпалюванні пічки димокід все ще холодний і тяги всередині димохідного каналу мало, димові гази виходять у приміщення. Важливо, щоб дрова завжди були сухими і розпалювання починалося з невеликих шматків дерева та тріски. Таким чином, вогонь спалахує швидше і швидше прогрівається повітря, необхідне для створення достатньої тяги в димарі.

Draftbooster доступний у двох варіантах: чорний та нержавіючий



тип	Виконання	Електроживлення	Ціна (€)
DB7B01 - 006	Draftbooster - чорний	1×230 V, 0.27 A	850
DB7S01 - 006	Draftbooster - нержавійка	1×230 V, 0.27 A	850

Факти про Draftbooster СФЕРА ВИКОРИСТАННЯ?

Якщо у вас є проблеми з горінням у Ваших дров'яних печах, дим просочується в кімнату або скло каміна постійно забруднене сажею, тоді в димарі недостатньо тяги, а Draftbooster - ефективне рішення.

ДЕ ВИ МОЖЕТЕ ВИКОРИСТОВУВАТИ Draftbooster?

Димосос можна встановити на будь-яку димову трубу з недостатньою тягою - як з нержавіючої сталі, так і цегляної димової труби з максимальним діаметром Ø220 мм.

ЯКІ ТИПИ ОПАЛЮВАЛЬНИХ ПРИ БОРІВ МОЖУТЬ БУТИ ВИКОРИСТАНІ?

Димосос може використовуватися для камінних топок із закритою камерою згоряння або печей з номінальною потужністю від 3 до 8 кВт.

ЯК ВСТАНОВИТИ?

Draftbooster можна підключити до стандартної розетки та керувати дистанційним керуванням, що входить до комплекту постачання.

Переваги використання Draftbooster

ЛЕГКЕ РОЗПАЛЮВАННЯ ПЕЧІ І ВІДСУТНІСТЬ ДИМУ У ПРИМІЩЕННІ

З Draftbooster відбувається легке розпалювання каміна, і при додаванні дров в камеру згоряння опалювальної печі дим не потрапляє в кімнату, відсутній запах диму в приміщенні.

БЕЗПЕЧНА ЕКСПЛУАТАЦІЯ

Draftbooster розташовується зовні будівлі, створює розрядження в димарі, тим самим зводячи до мінімуму проникнення сажі та диму в кімнату через нещільність конструкції димоходу.

КРАЩЕ ГОРІННЯ

Draftbooster забезпечує найкраще та повне згоряння палива. Draftbooster прискорить розпалювання каміна і, таким чином, кімната нагріватиметься швидше.

ПІДКЛЮЧИ І КОРИСТУЙСЯ

Ви можете просто встановити Draftbooster самостійно. Це перший механізм такого роду у світі.



Модель	ОДИНИЦІ	Draftbooster - DB7
Викид димових гізов		Вертикальний
Мотор		Екранований, клас H
Напруга	В	1 × 230
Обороти/хв.		2000
Сила струму	А	0,27
Споживання струму	кВт	0,036
Захист IP		24D
Вага	кг	3,2
Габаритні розміри	мм (A)	Ø266
	мм (B)	230
	мм (C)	Ø140
Захист від перевантаження		так
Максимальна робоча температура	°C	250
Максимальна температура в режимі очікування	°C	250

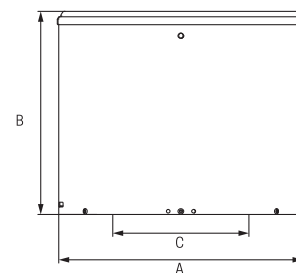

Рекуперация тепла

На ринку постійно зростаючих цін на енергоносії та все більш жорстких вимог до викидів CO₂ важливо, щоб ми шукали та зосереджувались на додаткових видах використання енергії, отриманої з димових газів, пари та інших процесів, що відбуваються під час згоряння палива.

Ось чому ми розглядаємо рекуперацию тепла як економічно вигідну з погляду витрат та використання енергії. Рекуперация як можливість отримання додаткової енергії від теплогенеруючих процесів, енергії, яка в іншому випадку була б втрачена, пройшовши через димохід у навколишнє середовище.

Повернене тепло може використовуватися для обігріву будівель, для приготування гарячої води або для інших цілей на виробничих об'єктах. Або повертатися постачальнику для повторного її використання.



Зниження витрат пального

Втрата енергії, що відбувається разом з викидом димових газів, зазвичай становить близько 15-20%. До 80% тепла можна повернути за допомогою системи рекуперации. Інакше кажучи, існує потенціал зниження витрати палива на 12-16% і скорочення викидів CO₂.

Індивідуальний розрахунок для вашого бізнесу

За допомогою нашого програмного забезпечення для моделювання exodraft OptiCalc HR™ ми можемо запропонувати конкретний розрахунок того, скільки енергії Ваша компанія може заощадити, інвестуючи в систему рекуперации тепла. Програмне забезпечення моделювання exodraft OptiCalc HR™ також надає інформацію щодо зменшення викидів CO₂ внаслідок впровадження системи рекуперации тепла.

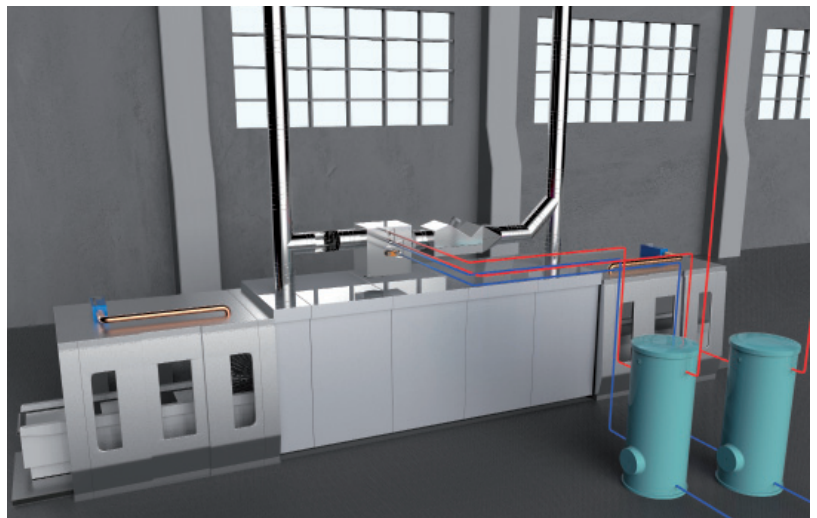

Для нотаток:

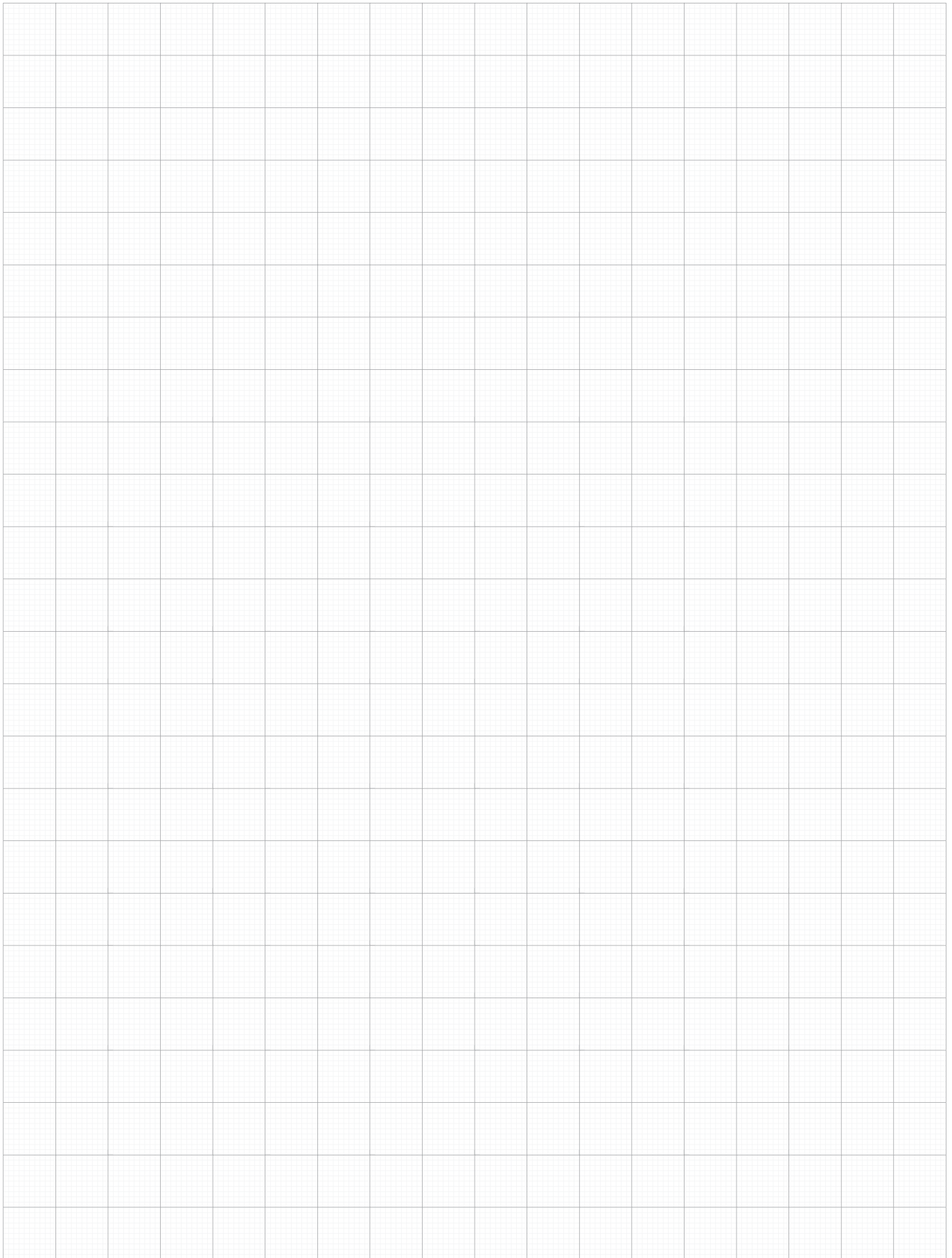

**almeva AG**

Industriestrasse 6
CH-9220 Bischofszell
Switzerland
Tel.: +41 71 644 90 20
E-mail: info@almeva.ch

**almeva SAS**

Parc d'Activité Les Pierailleuses
F-79360 Granzay-Gript
France
Tel.: +33 613 022 075
E-mail: fr@almeva.eu

**almeva East Europe s.r.o.**

Družstevní 501
CZ-664 43 Želešice u Brna
Czech Republic
Tel.: +420 513 033 101
E-mail: cz@almeva.eu

**almeva Poland Sp. z o.o.**

ul. Cieszyńska 2
PL-43-200 Pszczyna
Poland
Tel.: +48 32 475 71 04
E-mail: pl@almeva.eu

**almeva Deutschland GmbH**

Gewerbegebiet 7
D-09306 Königshain-Wiederau
Germany
Tel.: +49 37 20 28 59 24 0
E-mail: verkauf@almeva.com

**SEG ALMEVA Ibérica SL**

Parque Empresarial de Utebo
Avda. Miguel Servet S/M, Nave 14
E-50180 Utebo – Zaragoza
Spain
Tel.: +34 647 911 328
E-mail: es@almeva.eu

**almeva Slovakia s.r.o.**

Bratislavská 119
SK-911 05 Trenčín
Slovakia
Tel.: +421 32 202 8946
E-mail: sk@almeva.eu

**almeva Hungary Kft.**

Gyár utca 2
H-2040 Budaörs
Hungary
Tel.: +36 23 880 835
E-mail: hu@almeva.eu

**almeva Metalltechnik GmbH**

Fürstenwalder Str. 57
D-15859 Storkow (Mark)
Germany
Tel.: +49 33 67 84 33 40
e-mail: verkauf@almeva.com

**almeva Italia s.r.l.**

Viale del lavoro 7
I-37069 Villafranca di Verona
Italy
Tel.: +390 456 391 399
E-mail: info@almevaitalia.it

**almeva in the Baltic countries**

by almeva East Europe s.r.o.
Lithuania Tel.: +370 700 660 41
Latvia Tel.: +371 67 660 689
Estonia Tel.: +372 63 463 93
E-mail: baltic@almeva.eu

**Almeva in Greece**

Λ. Φιλαδέλφειας 342
GR-13671 Αχαρναι, Αθήνα
Ελλάδα
Τηλ.: +30 210 2322970
E-mail: info@almeva.gr

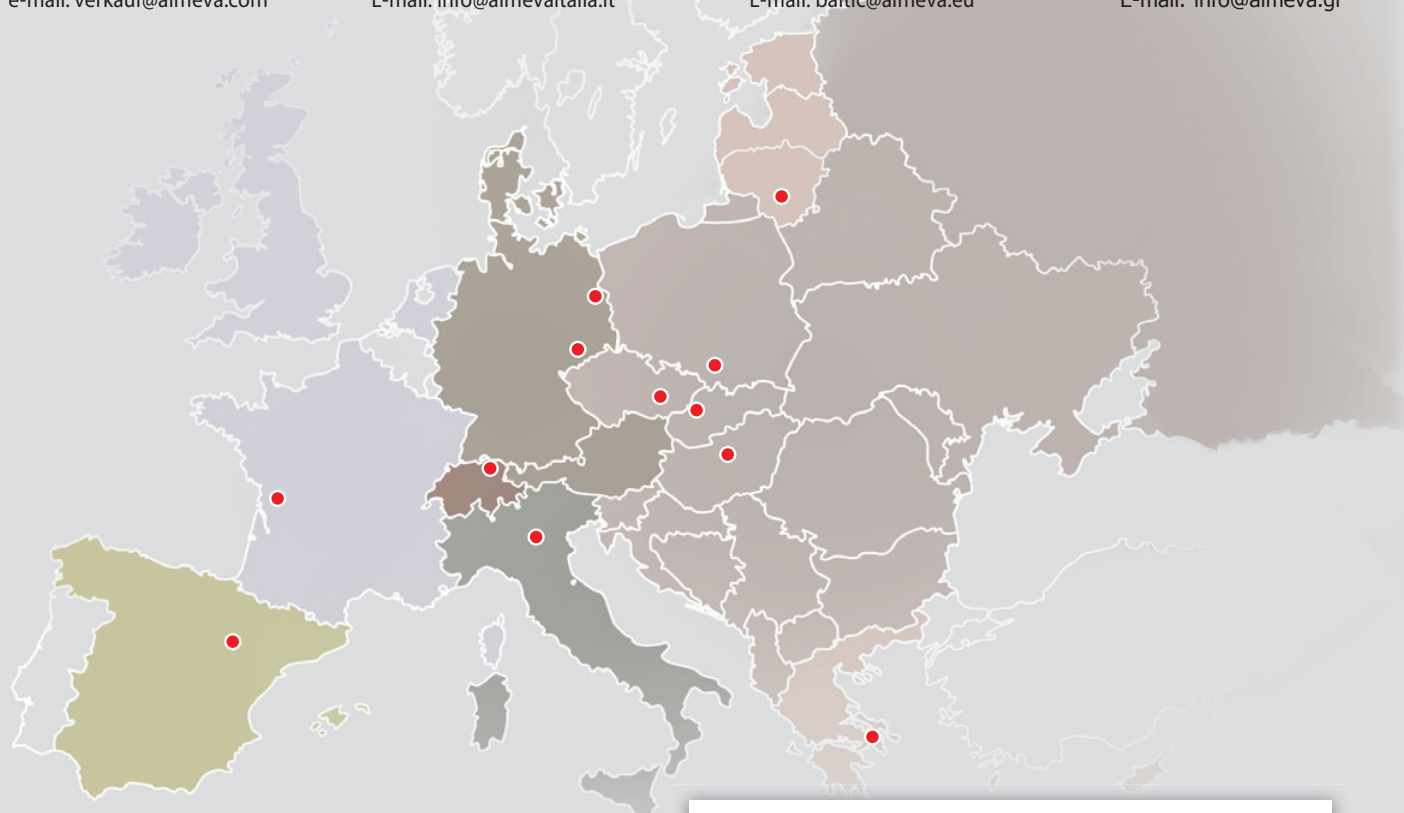

ТОВ "Димоходні Системи"
м. Київ, вул Є. Сверстюка, 116,
оф.310, тел. 050 414 84 44
www.exodraft.com.ua

